

zum Adaptermodul BDG6-AMx

Kabellänge: 2,8 m

Modular-Plug 8-polig

Belegung:

- 1: RXD +
- 2: RXD -
- 3: GND
- 4: BUSSI
- 5: frei
- 6: +Ub
- 7: TXD -
- 8: RXD +

Headset  
Lautsprecher / Mikrofon  
Klinkenbuchsen 3,5mm

Kabellänge: 1,8 m

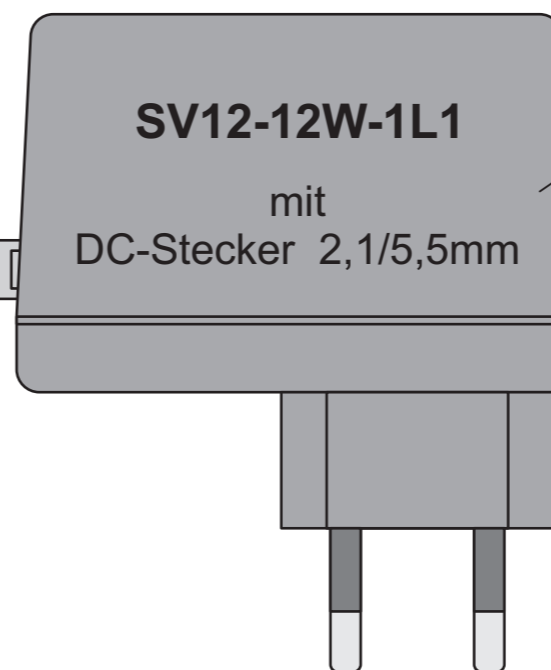

Steckernetzteil im Lieferumfang enthalten!

zur Stromversorgung 230V ~

Fußtaster  
3,5mm

Pinbelegung für Lautsprecher:

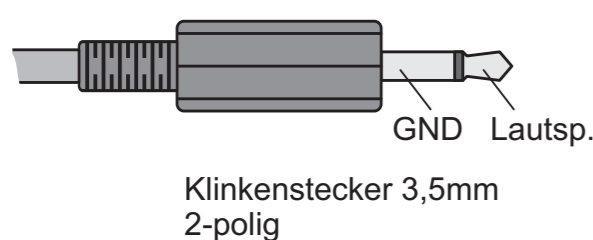

Pinbelegung für Mikrofon:

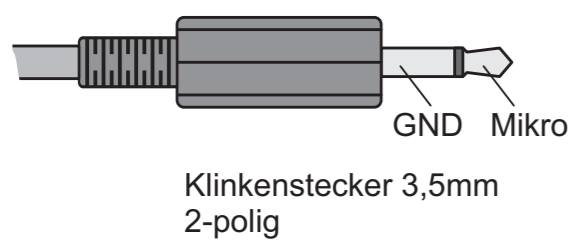

Pinbelegung für Stromversorgung:

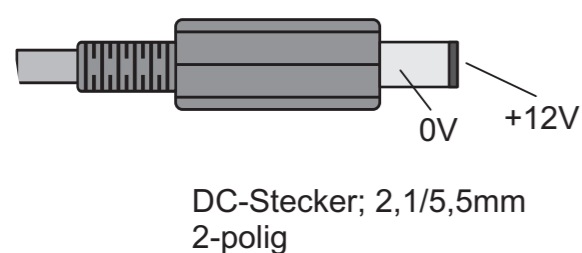

Pinbelegung für Fußtastung:

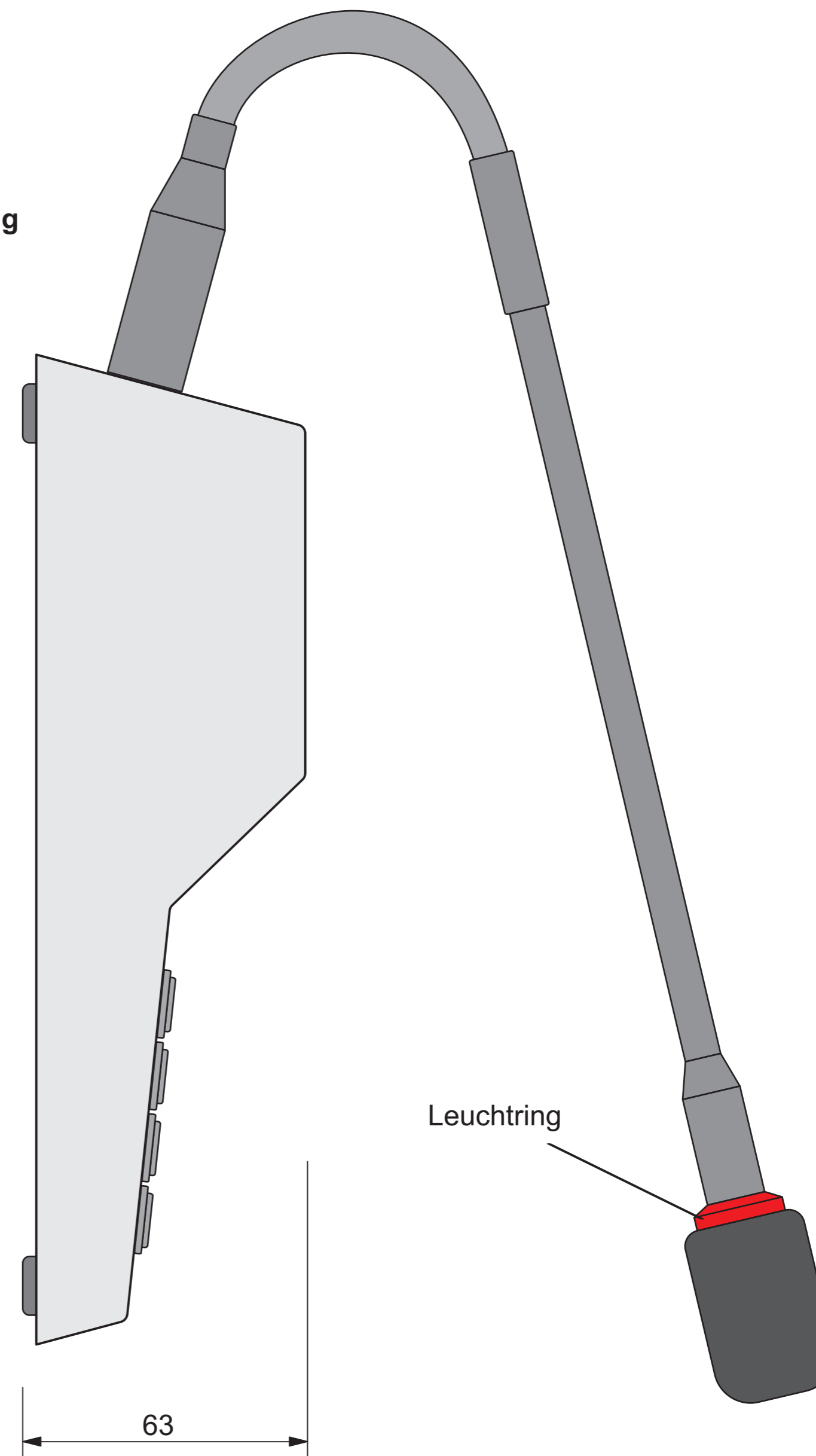
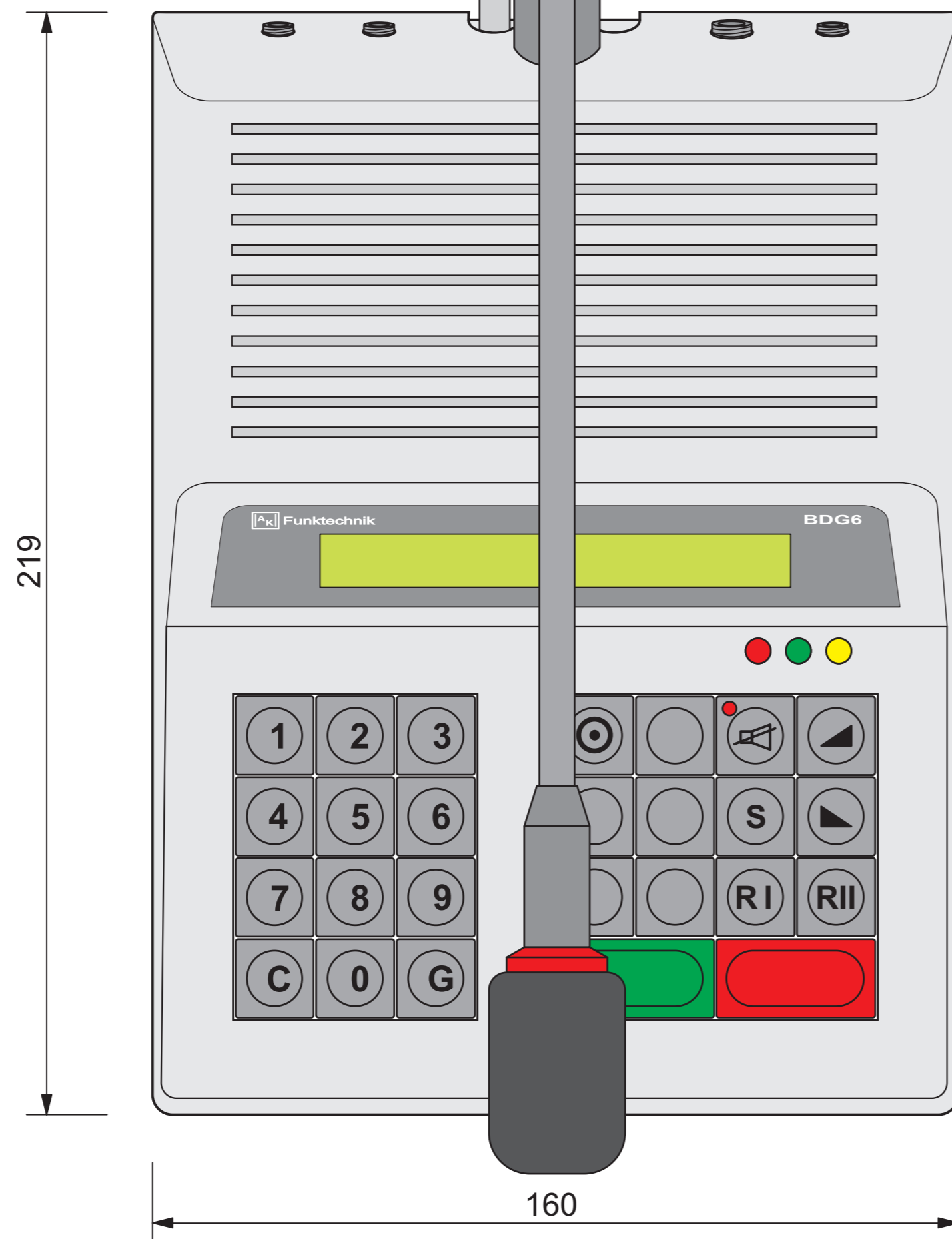
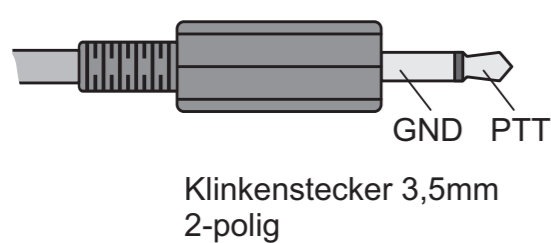

Varianten:  
BDG6-1A-D-S (grauweiß) Art.-Nr.: 008281  
BDG6-1A-D-S (anthrazit) Art.-Nr.: 008282

Name: Hartmann	Datum: 13.11.2012	Zeichnungs-Nr.: Z008090-41B
	<b>Tischbediengerät</b>	<b>BDG6</b>
	(1 SKR / Digi / Schwanenhals)	<b>BDG6-1A-D-S</b>
	Gesamtansicht	Artikel-Nr.: